

# **CONEXIÓN Y CONFIGURACION COMUNICADOR MN02LTEM**

## CÓMO HABILITAR ARMADO / DESARMADO REMOTO

Para habilitar esta funcionalidad, su instalador debe realizar el cableado y la configuración adicionales del panel de alarma.

Vaya a "Armado / Desarmado Remoto" para configurar esta funcionalidad.

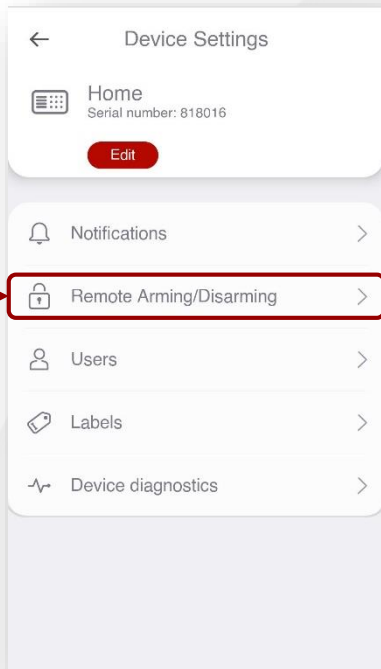

Deslice para habilitar el armado / desarmado remoto.

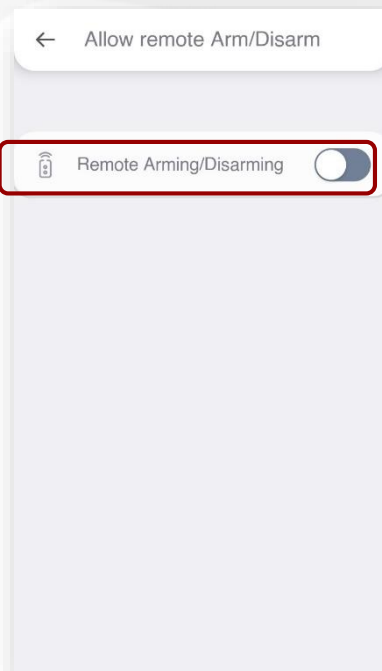

## ARMADO / DESARMADO REMOTO (CABLEADO KEYBUS - PANELES DSC)

Para habilitar esta funcionalidad, su instalador debe realizar el cableado y la configuración adicionales del panel de alarma.

Confirme para habilitar la funcionalidad.

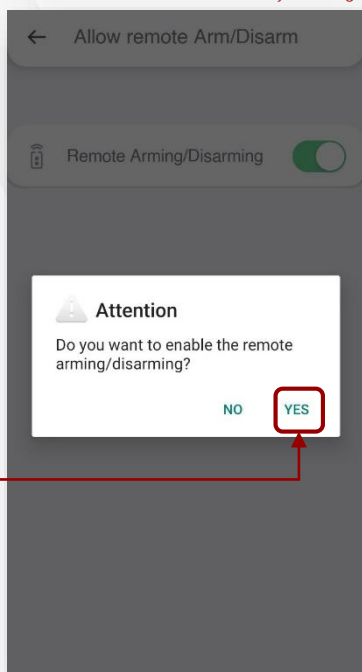

Después de la confirmación, la función de Armado / Desarmado Remoto estará disponible en la página de inicio.

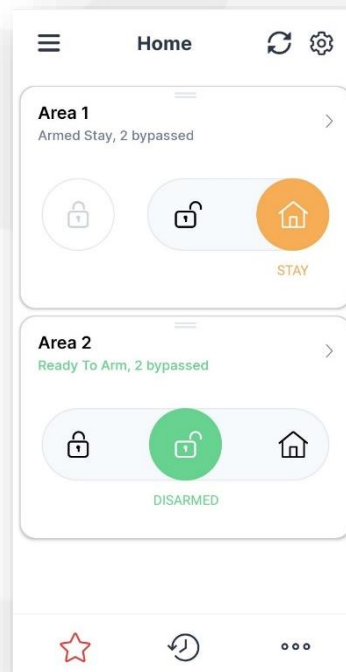

## ARMADO / DESARMADO REMOTO (CABLEADO KEYBUS - PANELES HONEYWELL)

Con este nuevo comunicador MN02LTEM tenemos las siguientes ventajas

- Comunicación 4GLTE y 5G.
- CERO Programación en el panel de alarma.
- Armado / Desarmado de Particiones.
- Ver Cuales Zonas se encuentran en cada una de las particiones y ver el estatus de cada una de ellas.
- Hacer BYPASS de Zonas.

La conexión Se realizaría de la siguiente manera

- Conectar el cable Naranja (O) del comunicador en la termina "Yellow" (Data IN)
- Conectar el cable blanco (W) del comunicador en la terminal "Green" (Data Out)

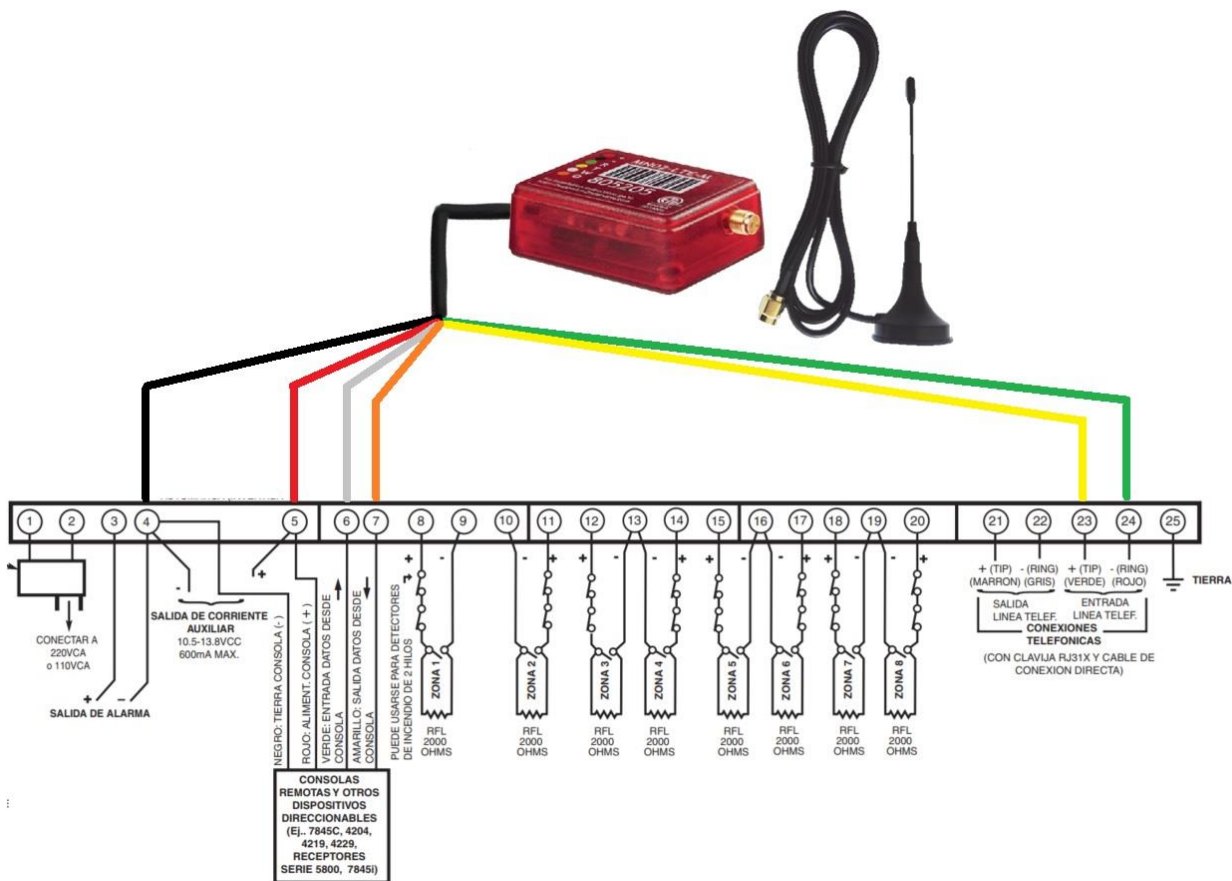

## ARMADO / DESARMADO REMOTO (CABLEADO KEYBUS - PANELES HONEYWELL)

Para habilitar esta funcionalidad, su instalador debe realizar el cableado y la configuración adicionales del panel de alarma.

Confirme para habilitar la funcionalidad.

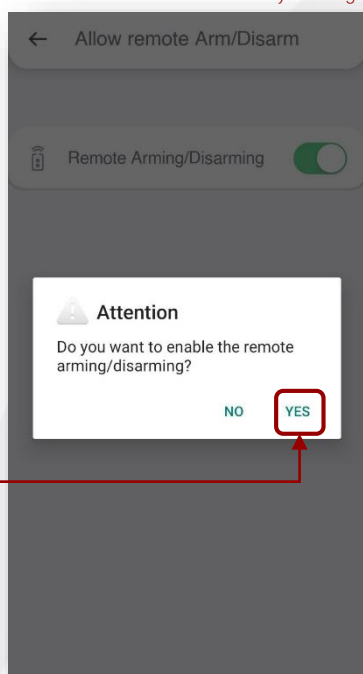

Para sincronizar los ajustes del panel, pídale a su instalador de alarma que entre y salga del modo de programación desde el teclado de su panel de alarma.

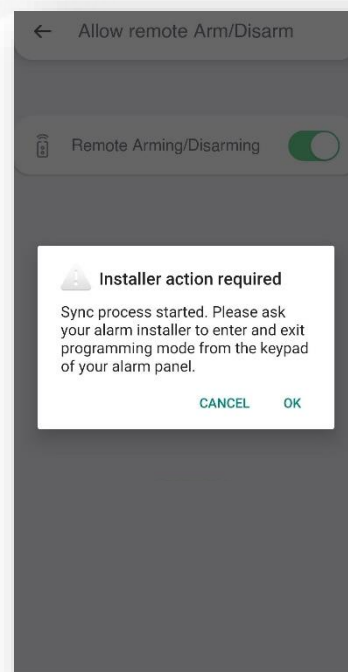

El instalador debe ingresar y salir del modo de programación dentro del período de tiempo especificado en la aplicación móvil.

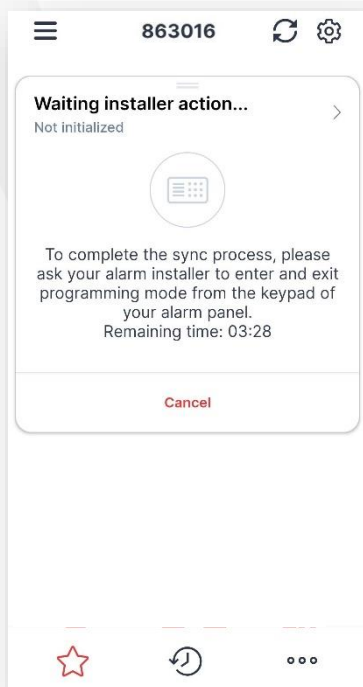

Espera a que la aplicación se sincronice con su panel de alarma. No opere el teclado durante el proceso de sincronización.

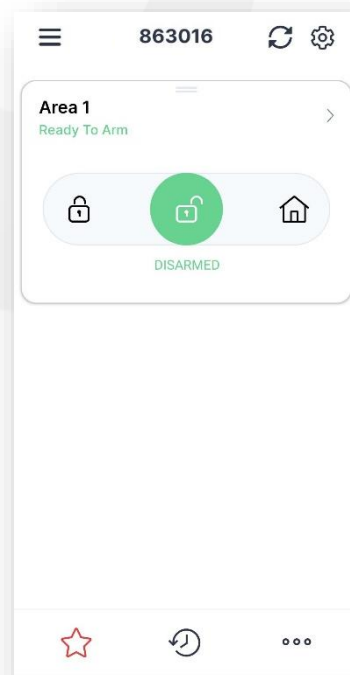
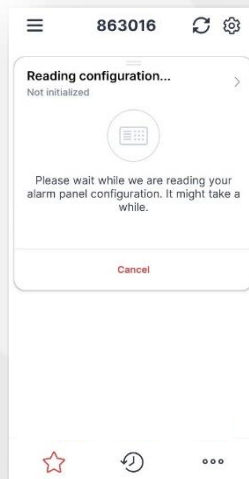

## ARMADO / DESARMADO REMOTO (ZONAS)

Para habilitar esta funcionalidad, el instalador debe completar el cableado y la configuración adicionales del panel de alarma.

Utilice el botón de flecha para ver el estado de las zonas y anular una zona específica.

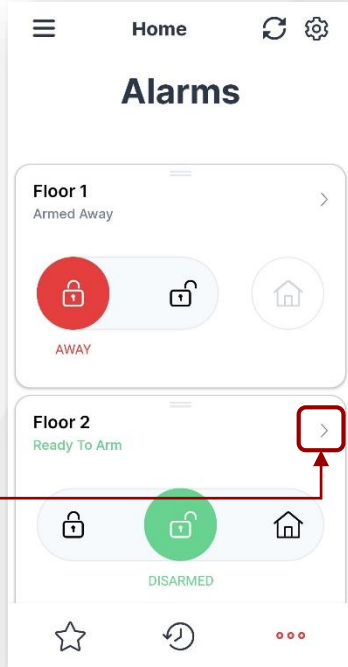

Deslice el botón para anular / quitar anulación de la zona.

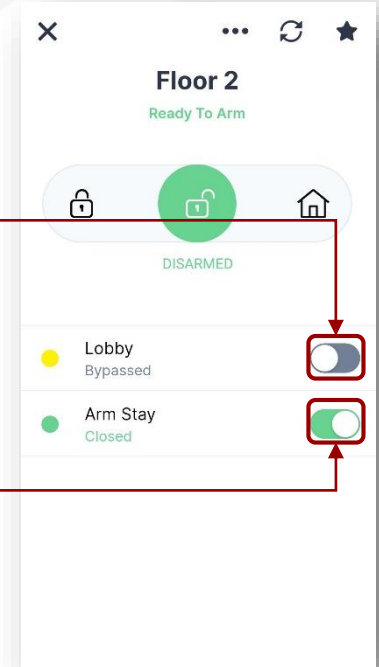

## ARMADO / DESARMADO REMOTO (PARTICIONES)

Para habilitar esta funcionalidad, el instalador debe completar el cableado y la configuración adicionales del panel de alarma.

Utilice el control deslizante para "Total", "Ausente" o "Desarmar" la partición deseada.

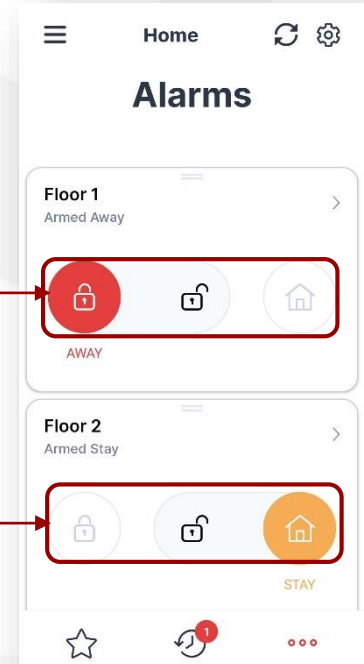
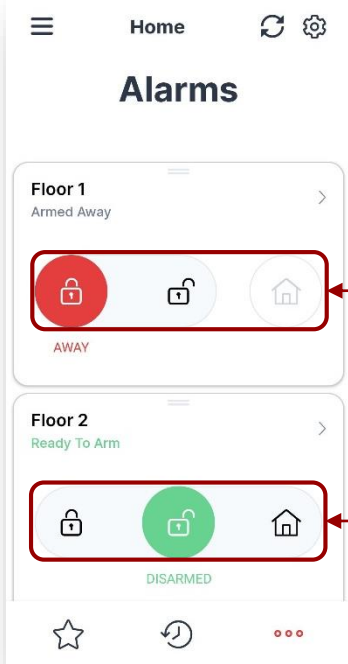

## ARMADO / DESARMADO REMOTO (SINCRONIZACIÓN CON PANEL)

*Para habilitar esta funcionalidad, el instalador debe completar el cableado y la configuración adicionales del panel de alarma.*

Si se cambia la programación del panel después de la sincronización inicial, debe seleccionar "Sincronizar con el panel" y seguir las instrucciones de la aplicación.

*NO opere el teclado durante el proceso de sincronización.*

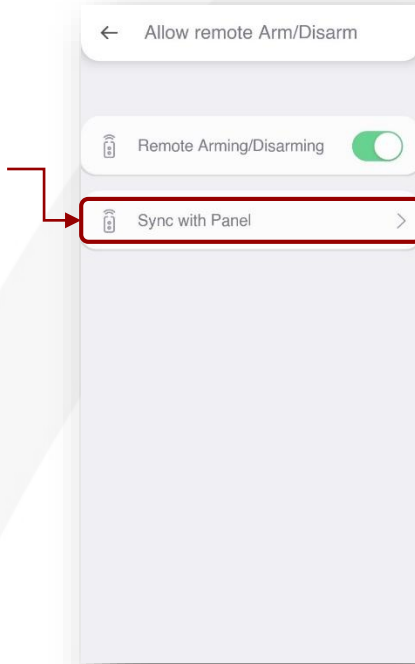

## LISTA DE PANELES COMPATIBLES CON CONEXIÓN BUS DE DATOS

*En caso de que su panel no este en esta lista, puede usar su comunicador con una conexión de zona llave, la cual se explica mas adelante*

<b>Paneles Soportados</b>	
<b>HONEYWELL</b>	<b>DSC</b>
Vista 15P	PC 585
Vista 15PSIA	PC 1565
Vista 20P	PC 1616
Vista 20PSIA	PC 1832
Vista 21IP	PC 1864
Vista 32FB	PC 5010
Vista 48LA	PC 5020
Vista 50P	
Vista 128BP	
Vista 128FBP	
Vista 128SIA	

## ARMADO / DESARMADO REMOTO ZONA LLAVE (KEYSWITCH)

En caso que el Panel no soporte conexión por bus de datos, podemos utilizar la conexión por zona llave (KeySwitch).

Simplemente conecte el AUX+ y AUX-, RING y TIP de su panel al comunicador y listo.

Para Armado y desarmado es necesario agregar una Zona llave la cual requiere usar una zona cableada que tenga esta opción y colocar el cable naranja al positivo de esta zona.

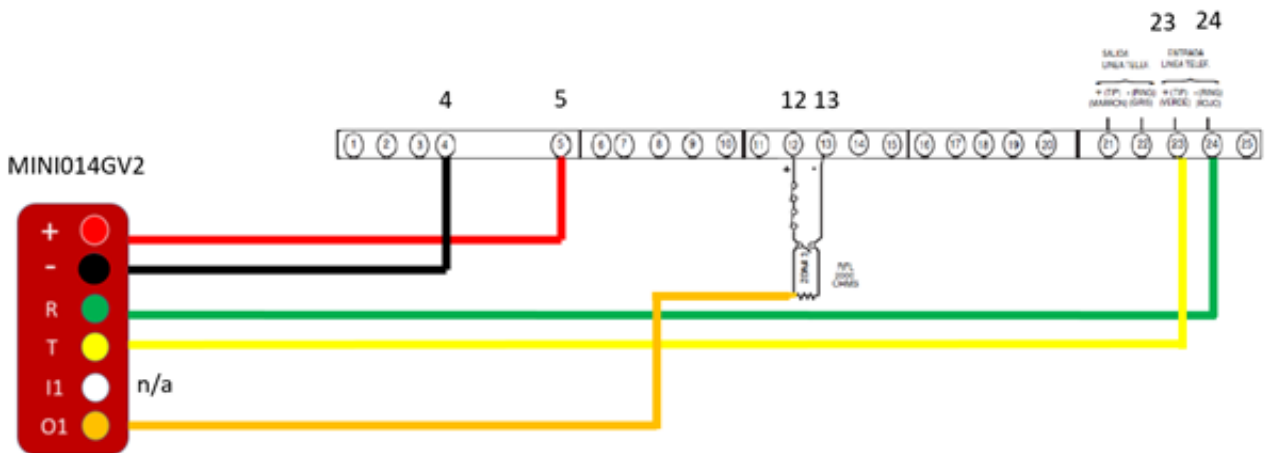

Tras la primera activación, se le pedirá que establezca el PIN para el ARMADO / DESARMADO remoto.

Ingrese y confirme su PIN de 4 dígitos y luego presione "Continuar"

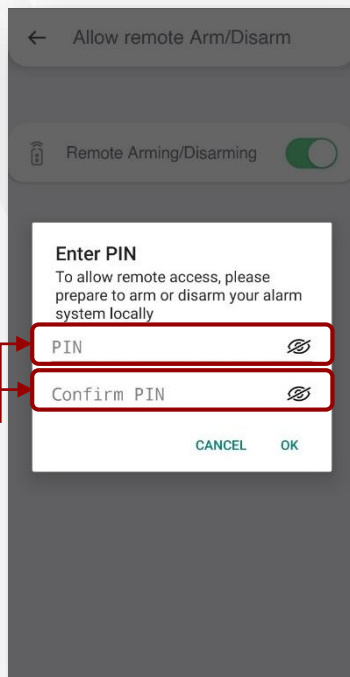

Para completar el procedimiento de emparejamiento inicial, debe armar y desarmar el panel de alarma localmente (desde el teclado) en 2 minutos.

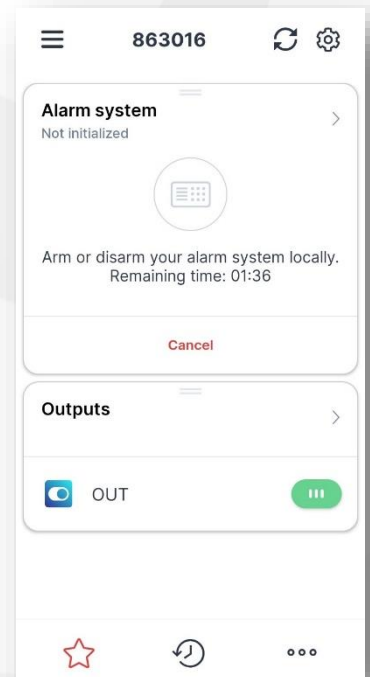
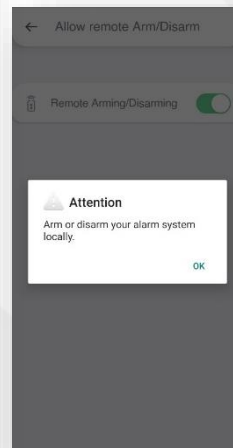

## ARMADO / DESARMADO REMOTO (CAMBIO DE PIN)

*Para habilitar esta funcionalidad, el instalador debe completar el cableado y la configuración adicionales del panel de alarma.*

En caso de que desee cambiar su PIN, puede cambiarlo seleccionando "Cambiar el PIN remoto".

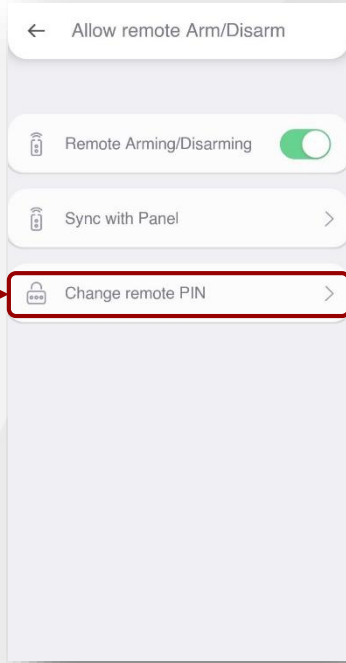

Ingrese el PIN anterior, seguido del nuevo dos veces y presione "Guardar" para confirmar.

